



### TAŚMA MIKROPRYZMATYCZNA KONTUROWA

nośnik	PET
dostępne kolory	czerwony, biały, żółty
typ spoiwa	wrażliwe na nacisk
<b>WYMIARY</b>	
	50mm x 50m, 50mm x5m
grubość folii	0,075 mm
grubość kleju	0,05 mm
grubość warstwy powietrznej i bazy	0,06 mm
całkowita grubość produktu	0,45 mm
dopuszczalna temperatura	-20°C – 80°C

#### Współczynnik retrorefleksji (testy rzeczywiste):

Kąt obserwacji	Kąt wejścia	Wartość współczynnika światła	
		biała	czerwona
0,2°	-4°	300	90
	30°	300	60
	45°	60	15
0,5°	-4°	98	10
	30°	68	10
	45°	25	5

	Chromatyczność koloru*			Współczynnik luminacji
	X	Y	Z	
biała	0,3027	0,332	0,601	≥ 0,27
czerwona	0,3025	0,321	0,602	0,03 ... 0,10

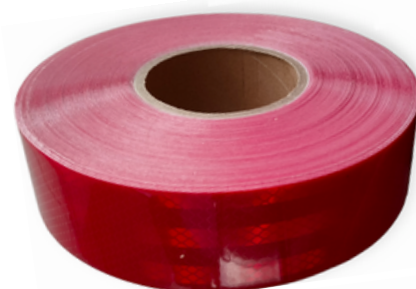
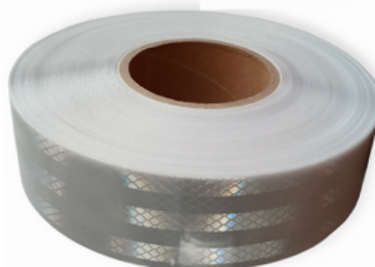

Dane przedstawione w karcie technicznej bazują na przeprowadzonych testach oraz gwarancjach producentów produktu. Zaakceptowanie próbki zwalnia firmę Paper-Tech z odpowiedzialności za spowodowane straty, również w stosunku do osób trzecich



### TAŚMA MIKROPRYZMATYCZNA KONTUROWA

#### Dlaczego warto wybrać naszą taśmę odblaskową ?

- Odporna na warunki atmosferyczne powierzchnia sprawia, że klej pozostaje mocny nawet podczas ulewnego deszczu.
- Powierzchnia odblaskowa nie blaknie nawet przy ciągłej ekspozycji na słońce lub przy zmiennych warunkach pogodowych.
- Łatwe do cięcia i montażu, przyklejania i odklejania w razie potrzeby.
- Długotrwała taśma klejąca i odporna na warunki atmosferyczne zapewni bezpieczeństwo na drodze przez wiele lat.

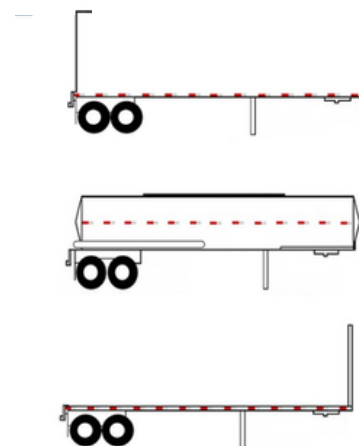

#### 5-warstwowa

- Folia powierzchniowa
- Warstwa pryzmatu z poliwęglanu
- Warstwa uszczelniająca
- Warstwa kleju
- Warstwa papieru

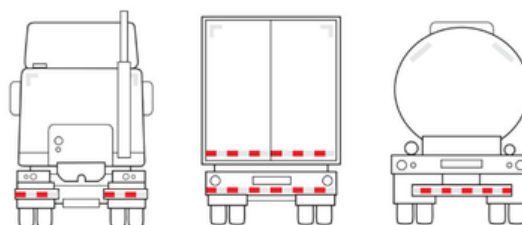
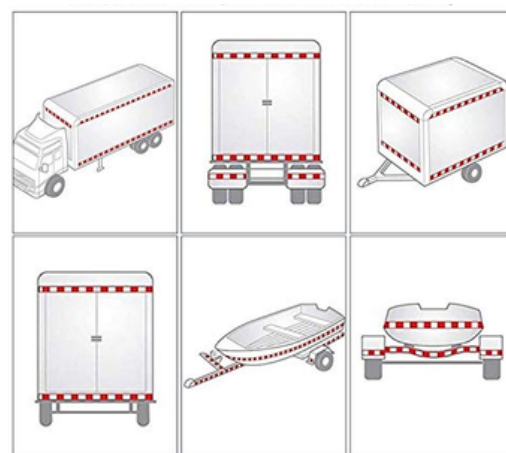
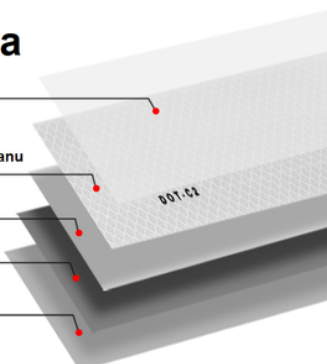

Dane przedstawione w karcie technicznej bazują na przeprowadzonych testach oraz gwarancjach producentów produktu. Zaakceptowanie próbki zwalnia firmę Paper-Tech z odpowiedzialności za spowodowane straty, również w stosunku do osób trzecich



## TAŚMA MIKROPRYZMATYCZNA KONTUROWA

Taśmy wykonane z pryzmatycznej folii odblaskowej spełniającej i wymagania klasy C.

- ▶ Posiadają bardzo wysoki współczynnik odblasku nawet dla obserwacji i oświetlenia.
- ▶ Przeznaczone do oznakowania konturu w płaszczyznach poziomej
- ▶ Znakomicie widoczne w świetle odbitym z dużych odległości.
- ▶ Samoprzylepne z klejem aktywowanym przez docisk.

Posiadają stosowną homologację, której numer naniesiony jest warstwę taśmy:

- seria 983: nr 104 R-00821

Taśma odblaskowa do konturowego oznakowania pojazdów. Spełnia swoje zadanie w wymagających warunkach jak zmierzch czy "szarówka".

### WYMIARY:

- 50mm x 50m,
- 50mm x5m

### Kolory

ŻÓŁTA NEON  
ŻÓŁTA  
BIAŁA  
CZERWONA

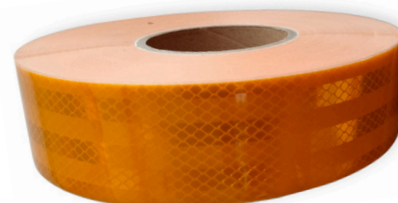
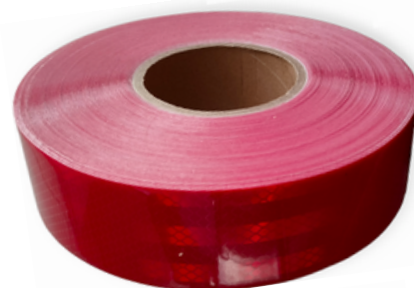
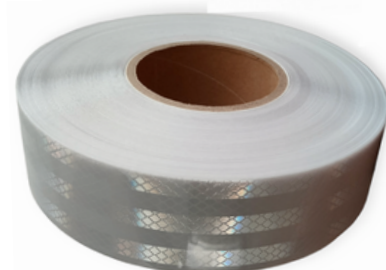

C — Klasa materiału odblaskowego



Symbol kraju, w którym producent uzyskał homologację

104 R - 00821 — Numer homologacji

Dane przedstawione w karcie technicznej bazują na przeprowadzonych testach oraz gwarancjach producentów produktu. Zaakceptowanie próbki zwalnia firmę Paper-Tech z odpowiedzialności za spowodowane straty, również w stosunku do osób trzecich